

Air Excellent 48C Dichtingsring -10ST

Artikelnummer: 0188366

Product introductie

De dichtingsring zorgt voor een luchtdichte verbinding tussen de flexibele luchtkanalen, de accessoires en de luchtverdeelkast.

- Minimale drukverliezen
- Antistatische en antimicrobiële eigenschappen
- Veilige en snelle montage
- Luchtdichtheidsklasse ATC1 onder Europese norm EN14239
- TÜV SÜD gecertificeerd

Productafmetingen

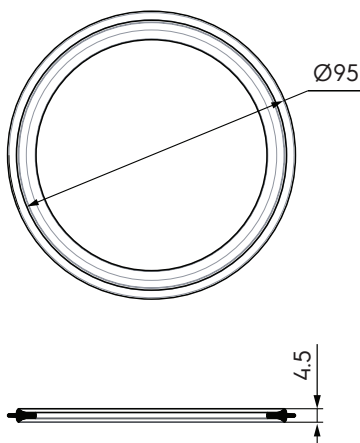

Toepassing

De dichtingsring wordt in combinatie met de bevestigingsclip toegepast.

Technische specificaties

Technisch	
Kleur	Zwart
Materiaal	EPDM
Afmeting	
Lengte bruto	96 mm

Air Excellent 48C Dichtingsring -10ST

Artikelnummer: 0188366



Technische specificaties (vervolg)

Afmeting	
Breedte	96 mm
Hoogte	5 mm
Netto gewicht	0.06 kg